

Wersja: STARLET QUAD

DANE TECHNICZNE:	
Źródło światła:	Biały LED (niewymienne dla użytkownika)
Tryby pracy*:	M – praca sieciowo-awaryjna lub NM – praca awaryjna
Funkcje testowania*:	MT – test ręczny lub AT – auto test lub CT – central test lub CB – bateria centralna
Czas pracy awaryjnej*:	1 h, 2 h lub 3 h
Moc wyjściowa (awaryjna)*:	1 W, 2 W lub 3 W
ESSS – akumulator*:	NiCd lub NiMH 3,6 V 800 mAh ÷ 4700 mAh (niewymienny dla użytkownika)
Czas ładowania:	max. 24 h
Zasilanie*:	MT, AT i CT: 230 V AC 50/60 Hz lub CB (bateria centralna): 230 V AC / 220 V DC
Klasa ochronności:	II
Moc max.*:	1 W ÷ 7 W
Moduł (& oznaczenie)*:	MT i CB: GQ1 (oznaczenie EL) AT i CT: GQ2 (oznaczenie EL-T)
Strumień świetlny*:	SO, SQ, SOH, SCH & SP: min. 150 lm, min. 250 lm lub min. 350 lm SC: min. 135 lm, min. 235 lm lub min. 335 lm
Zagrożenie światłem niebieskim*:	Grupa ryzyka RG0 (modele 150), RG1 (modele 250) lub RG2 (modele 350)
Próg odległości d(thr)*:	RG0 i RG1: nie dotyczy RG2: max. 0,5 m
Stopień ochrony obudowy:	IP20
Temperatura otoczenia*:	MT, AT i CT: 10 °C ÷ 40 °C lub CB: -20 °C ÷ 40 °C

* - zależnie od wersji

IP20

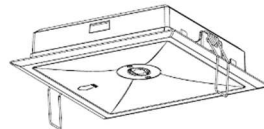
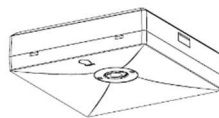

WPROWADZENIE – ZALECENIA BEZPIECZEŃSTWA







- Przed instalacją należy zapoznać się z niniejszą instrukcją.
- Montaż oprawy powinien odbywać się zgodnie z jej przeznaczeniem i niniejszą instrukcją.
- Uwaga! Oprawa powinna być montowana, konserwowana i naprawiana przez osobę posiadającą odpowiednie uprawnienia. Niefachowa instalacja lub ingerencja w konstrukcję oprawy niesie zagrożenie porażenia prądem elektrycznym.
- Zabrania się modyfikacji oprawy a także jej instalowania w sposób niezgodny ze sposobami dopuszczonymi przez producenta.
- Producent nie gwarantuje prawidłowego działania oprawy i nie ponosi odpowiedzialności za ewentualne szkody i obrażenia ciała będące wynikiem instalacji, konserwacji lub naprawy wykonanej niezgodnie z niniejszą instrukcją, ogólnie przyjętymi zasadami instalacji, zasadami BHP, przeznaczeniem lub gdy instalacja dokonywała osoba bez stosownych uprawnień.
- Montaż lampy powinien być przeprowadzony przy wyłączonym zasilaniu. Należy przestrzegać zasad bezpieczeństwa, norm budowlanych oraz dotyczących instalacji elektrycznych.
- Podłączając oprawę do sieci należy upewnić się, że parametry zasilania odpowiadają znamionowym. W modelach posiadających I klasę ochronności należy bezwzględnie podłączyć przewód ochronny. Po podłączeniu zasilania oprawa znajduje się pod napięciem.
- Przy instalacji oprawy pracującej w trybie sieciowo-awaryjnym zacisk L i L1 muszą być bezwzględnie podłączone do tej samej fazy. Dla trybu awaryjnego zacisk L1 musi pozostać niepodłączony.
- Do zasilania oprawy nie należy używać obwodów obciążonych jednocześnie odbiornikami o charakterze indukcyjnym. Takie rozwiązanie grozi uszkodzeniem modułu elektronicznego oprawy.
- Uwaga! Oprawa może emitować szkodliwe promieniowanie optyczne. Nie wolno patrzeć na pracującą źródło światła. Patrzenie na źródło światła z bliskiej odległości może uszkodzić wzrok. Oprawa oświetleniowa powinna być umieszczona tak, że nie jest przewidziane dłuższe wpatrywanie się w oprawę z odległości bliższej niż d(thr) m (wartość d(thr) podana w tabeli na pierwszej stronie instrukcji, o ile dotyczy).
- Oprawę należy stosować wewnątrz budynków.
- Urządzenie powinno być zamontowane w sposób umożliwiający naturalne odprowadzanie ciepła, niedopuszczalne jest zasłanianie oprawy. Przy instalacji oprawy nie należy okrywać materiałem termoizolacyjnym.
- Nie należy dotykać urządzenia mokrymi lub wilgotnymi dłońmi i/lub przedmiotami.
- W przypadku istnienia podejrzenia uszkodzenia części elektrycznej urządzenia (układ zasilający, źródło światła, przewody lub złącze zasilające) lub części obudowy, oprawy nie należy używać.
- Elementy kartonowe lub papierowe opakowania powinny być przekazane na makulaturę lub wrzucone do pojemnika na papier, a opakowanie foliowe do pojemnika na plastik.

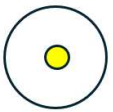

16. Zużyta oprawa (lub jej części) nie może być wyrzucana ze zwykłymi odpadami, a powinna być dostarczona do specjalnych punktów zbierających zużyty sprzęt (elektroniczny, akumulatory) w celu jego utylizacji.

INSTALACJA

- Przed instalacją należy się upewnić, że oprawa będzie podłączana do sieci 230 V AC przewodem o przekroju min. 1,5 mm² a kabel zasilający będzie mógł być przeprowadzony przez przepust kablowy.
- Oprawa może być zainstalowana natynkowo na suficie lub na ścianie, do tych sposobów nie są potrzebne dodatkowe dedykowane zestawy akcesoryjne (konieczne są jedynie wkręty i kołki).
- Możliwy jest również montaż w suficie podwieszanym. Do tego sposobu instalacji potrzebny jest dodatkowy zestaw akcesoryjny – ramka PT.
- W celu rozpoczęcia montażu należy najpierw otworzyć oprawę naciskając zatrzaski na przeciwnych stronach obudowy (patrz rysunki: cz. I).
- Następnie należy wyciąć otwór w podstawie obudowy upewniając się, że kabel zasilający będzie mógł być przeprowadzony przez wybrany przepust kablowy (patrz rysunki: cz. II).
- Dla oprawy montowanej natynkowo, wykorzystując szablon montażowy dostarczony z oprawą należy przygotować w podłożu otwory pod kołki i wkręty mocujące, a także same kołki (max. Ø6) i wkręty (max. Ø4).
- Przykręcić podstawę oprawy do sufitu za pomocą kołków i wkrętów, po uprzednim wprowadzeniu kabla zasilającego do środka (patrz rysunki: cz. III).
- Przy instalacji oprawy należy upewnić się, że jej orientacja odzwierciedla jej funkcję powiązaną z wbudowaną optyką, jak poniżej:

OPTYKA	SO	SQ	SOH	SC	SCH	SP
ZASTOSOWANIE	Przeźreń otwarta	Kwadratowa przestrzeń otwarta	Wysoka przestrzeń otwarta	Korytarz	Wysoki korytarz	Punkt bezpieczeństwa
ORIENTACJA	Nieistotna (optyka w pełni symetryczna)	Kwadratowy kształt odzwierciedla kwadratową przestrzeń	Nieistotna (optyka w pełni symetryczna)	Strzałki wzdłuż korytarza	Strzałki wzdłuż korytarza	Strzałka pokazuje punkt bezpieczeństwa
WYGLĄD OPTYKI (Z ZAZNACZONĄ ORIENTACJĄ, JEŚLI ISTOTNA)						

- Podłączyć wszystkie przewody przygotowanego kabla zasilającego do odpowiadających im zacisków złączki zasilającej (patrz rysunki: cz. IV/1).
Opis zacisków oprawy:
L – przeznaczony dla przewodu fazy stałej - kolor izolacji brązowy lub czarny; zasilanie, z którego ładowany jest akumulator; obecność sygnalizowana jest świeceniem diody LED na zielono; oprawa powinna być zasilana z fazy stałej **L** w sposób ciągły;
L1 – zacisk przeznaczony opcjonalnie dla żyły łącznika ściennego, pozwalającego gasić oprawę **M** podczas pracy sieciowej, jeśli łącznik nie jest stosowany, zacisk **L1** powinien zostać podłączony do fazy stałej równoległe z zaciskiem **L**;
N – przeznaczony dla przewodu neutralnego – kolor izolacji niebieski.
Umocuj kabel zasilający za pomocą odciążki kablowej (patrz rysunki: cz. IV/2).
- Oprawa pracująca w **trybie AWARYJNYM NM** wymaga podłączenia zasilania AC do zacisków: **L** (faza) i **N** (neutralny).
- Oprawa pracująca w **trybie SIECIOWO-AWARYJNYM M** wymaga okablowania **L** i **N** wg poprzedniego punktu oraz dodatkowo podłączenia **L1**. Dla prostego działania jako **M** zacisk **L1** powinien być na stałe zwarty z zaciskiem **L**. Może on być również opcjonalnie podłączony poprzez łącznik ścienny (nadal do tej samej fazy), umożliwiając czasowe wygaszanie oprawy (pozostaje ona w stanie gotowości do działania awaryjnego).
- Przed załączeniem zasilania, podłącz akumulator – wsuń biały wtyk akumulatora do gniazda na PCB (patrz rysunki: cz. IV/3).
- Należy pamiętać o wpisaniu daty instalacji na etykiecie załączonej do pakietu akumulatorów.
- W celu zakończenia instalacji należy zatrzasnąć pokrywę oprawy w jej podstawie (patrz rysunki: cz. V).
- Dla wersji montowanych w suficie podwieszanym, przed zainstalowaniem oprawy należy wyciąć w suficie odpowiedni otwór (148x148) wykorzystując do tego celu dostarczony z zestawem wpuszczanym PT szablon (patrz rysunki: cz. VI/1). Następnie należy kontynuować instalację jak dla oprawy natynkowej zgodnie z punktami 4, 5, 7 (tylko wprowadzanie przewodu), 8, 9, 10, 11 i 12 (patrz rysunki: cz. VI/1&2). Potem należy zamontować sprężynki instalacyjne w ramce PT, zatrzasnąć w niej oprawę i zamontować ją w suficie za pomocą wspomnianych sprężynek (patrz rysunki: cz. VI/3,4&5).
- Oprawę należy dodatkowo oznaczyć (niezmywalnym flamastrem na etykiecie) zależnie od tego czy jest zamontowana jako natynkowa czy jako wpuszczana. Sugerowane jest wykonanie tej operacji jeszcze przed przystąpieniem do kolejnych etapów montażu. Po prawej pokazano oba oznakowania:

Natynkowa	Wpuszczana
<input checked="" type="checkbox"/> NT	<input type="checkbox"/> NT
<input type="checkbox"/> PT	<input checked="" type="checkbox"/> PT
- Test poprawnego działania - włączyć zasilanie AC. Dioda LED powinna świecić na zielono sygnalizując podłączenie do sieci AC oraz ładowanie akumulatora. Po naładowaniu dioda powinna cały czas świecić na zielono, co oznacza gotowość oprawy do działania w trybie awaryjnym. Przyciskając przycisk testu, można sprawdzić czy oprawa przy zaniku zasilania przechodzi w tryb awaryjny. Sposób przyćśnięcia przycisku testu oraz sposób odczytania zachowania oprawy zależy od jej wersji. Należy zapoznać się ze szczegółowym opisem w części „TESTOWANIE”.
- Przed używaniem oprawy należy odpowiednio sformatować pakiet akumulatorów. W czasie formatowania nie należy ani przeprowadzać testów ani odłączać zasilania w sposób inny niż wskazany. Pierwsze ładowanie pakietu powinno trwać nieprzerwanie przez min. 48 godzin. Po 48 h odłączamy zasilanie pozwalając oprawie przepracować w trybie awaryjnym cały swój czas znamionowy, po czym należy powtórnie podłączyć zasilanie na min. 36 godzin. Po naładowaniu ponownie rozładuj oprawę przez min. jej deklarowany znamionowy czas autonomii. Następnie znowu podłącz zasilanie na min. 24 h. Taka sekwencja kończy cykl formatowania, oprawa jest gotowa do używania.

I. OTWARCIE OBUDOWY

1. Otworzyć obudowę naciskając na zatrzaski z obu boków podstawy

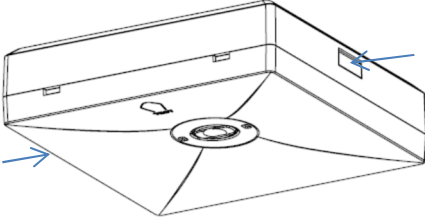

2. Wysunąć pokrywę obudowy

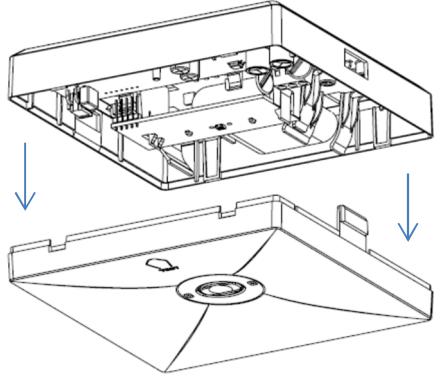

II. WYCIĘCIE OTWORU POD KABEL ZASILAJĄCY

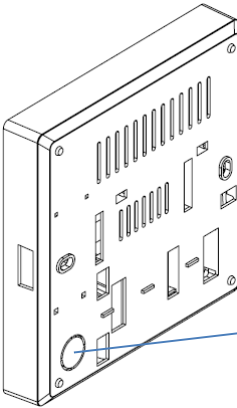

Wyciąć otwór pod kabel zasilający w podstawie obudowy, wg rysunku

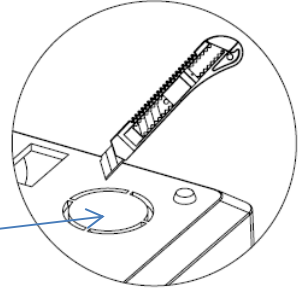

III. MOCOWANIE DO SUFITU

1. Wywiercić w suficie otwory pod kołki montażowe (max. Ø6)

2. Zamontować kołki

4. Przykręcić podstawę oprawy do sufitu (wkrety max. Ø4)

3. Wprowadzić przewód zasilający do obudowy przez wycięty wcześniej otwór

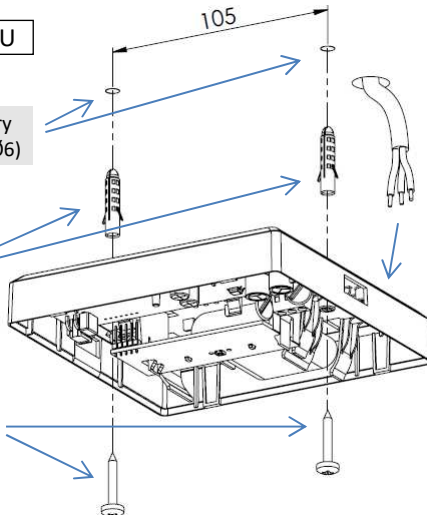

IV. OKABLOWYWANIE

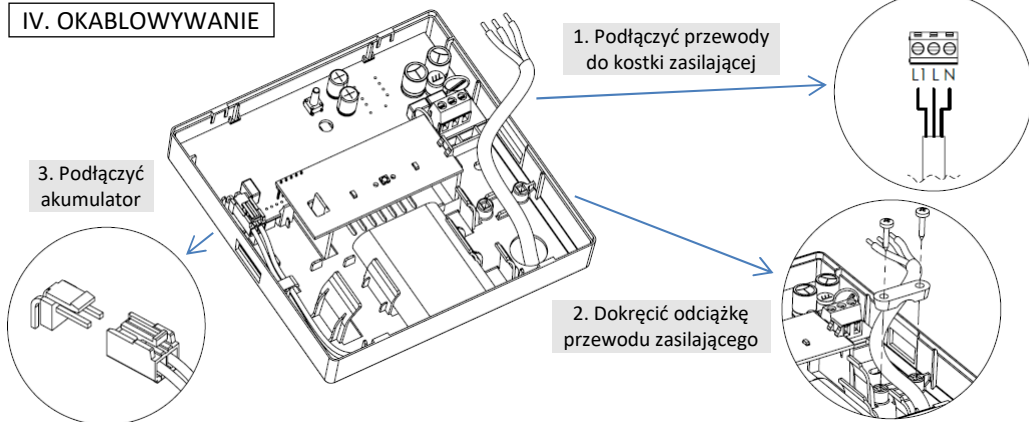

VI. MONTAŻ WPUSZCZANY

1. Wyciąć otwór w suficie

2. Przeprowadzić etapy instalacyjne I, II, III/3, IV i V jak dla wersji natynkowej

148

148

5. Zamocować w suficie za pomocą sprężyn

3. Zamontować sprężyny instalacyjne w ramce PT

V. ZAMYKANIE OPRAWY

Zatrzasnąć pokrywę w podstawie obudowy

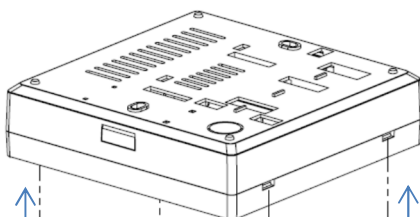
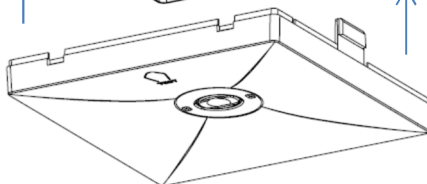
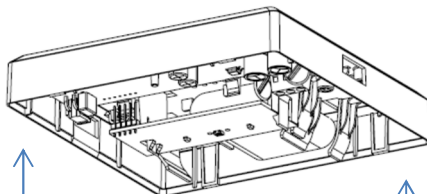

4. Zatrzasnąć oprawę w ramce PT

UŻYTKOWANIE OPRAWY

Prawidłowa praca wymaga podłączenia do sieci zasilającej 230 V AC (zaczisk L) w sposób ciągły. Obecność zasilania sygnalizowana jest świeceniem się diody LED na zielono. Akumulator jest na bieżąco ładowany / podładowywany na potrzeby pracy w trybie awaryjnym. Przy braku zasilania AC (na zacisku L), oprawa automatycznie przechodzi w tryb pracy awaryjnej, a źródło światła zostaje włączone na czas określony dla danego modelu. Przy pracy awaryjnej zielona dioda LED nie świeci się.

TRYB AWARYJNY (NM)

Wymaga okablowania zacisków L i N. W tym trybie przy podłączeniu zasilania AC oprawa nie świeci. Przy braku zasilania AC oprawa automatycznie przechodzi do pracy awaryjnej, a źródło światła zostaje zasilone z pakietu akumulatorów.

TRYB SIECIOWO-AWARYJNY (M)

Wymaga okablowania zacisków L, L1 i N. W tym trybie przy podłączeniu zasilania AC oprawa świeci. Przy braku zasilania AC oprawa automatycznie przechodzi do pracy awaryjnej, a źródło światła zostaje przełączone z zasilania sieciowego na bateryjne.

UWAGA! Jeśli oprawa oznakowana jest jako M, ale okablowana jako NM, będzie pracować zgodnie z opisem dla NM.

PAKIET AKUMULATORÓW

Oprawa wyposażona jest w pakiet akumulatorów nikielowo-kadmowych NiCd lub nikielowo-metalowo-wodorkowych NiMH. Należy pamiętać o właściwym procesie formatowania (patrz ostatni punkt w części „INSTALACJA”). Umożliwia to uzyskanie właściwej pojemności akumulatora i zdolności osiągania znamionowej autonomii w późniejszej pracy. Wskazane jest co 3 miesiące rozładować, a następnie naładować akumulator, nawet jeśli nie był używany, w celu przedłużenia jego trwałości. Zaleca się wymianę akumulatora co cztery lata użytkowania lub w przypadku uzyskiwania negatywnych wyników testów. Zużyty akumulator, podobnie jak opakowania, świetlówk lub elektronika, jest produktem podlegającym utylizacji, który należy oddać do punktu odbioru materiałów utylizowanych.

TESTY NORMATYWNE – WYMAGANIA

Oprawa powinna być regularnie testowana zgodnie z obowiązującymi przepisami. Wyniki testów muszą być spisywane i przechowywane na potrzeby kontroli inspektora pożarowego. Dla wersji MT test wykonuje się ręcznie, dla wersji AT i CT wykonywany jest automatycznie, zgodnie z zaprogramowanymi cyklami.

CODZIENNE

Sugerowane jest wizualne sprawdzenie czy dioda LED w oprawie świeci na zielono.

COMIESIĘCZNIE

Należy przeprowadzić test funkcjonalności oprawy poprzez odłączenie zasilania AC i sprawdzenia czy przejdzie ona w tryb pracy awaryjnej – zgasnąć powinna zielona dioda LED, a zapalić się powinno źródło światła LED.

COROCZNIE

Należy przeprowadzić test autonomii poprzez odłączenie zasilania AC i sprawdzenia czy oprawa świeci przez zadany czas w trybie pracy awaryjnej. Jeśli czas pracy w trybie awaryjnym nie jest odpowiedni, należy naładować ESSS (np. akumulator) do pełna i przeprowadzić test ponownie. Jeśli test nadal wypadła negatywnie, akumulator musi zostać wymieniony.

TESTOWANIE – WSKAZÓWKI

INFORMACJE PODSTAWOWE

MOŻLIWOŚCI TESTOWANIA	MT	AT	CT	CB
DOSTĘPNE MODELE	TAK	TAK	TAK	TAK
PRZYCIŚC TESTU	TAK (1)	TAK (1)	TAK (1)	---
ZIEŁONY WSKAŹNIK LED	TAK	TAK	TAK	TAK
CZERWONY WSKAŹNIK LED	---	TAK	TAK	---

Przyciśc testu: (1) – zewnętrzny, na obudowie

TEST RĘCZNY (MT)

Zielona dioda sygnalizuje podłączenie do zasilania. Dla poprawnie zainstalowanej oprawy akumulator jest na bieżąco ładowany / doładowywany. Zanik zasilania powoduje zgaśnięcie diody sygnałowej oraz zasilenie oprawy z pakietu akumulatorów. Sytuacja, w której - mimo podłączonego zasilania - dioda sygnałowa się nie świeci, oznacza błąd lub uszkodzenie układu elektroniki, akumulatora lub źródła światła.

Kiedy oprawa awaryjna jest podłączona do sieci i nie ma zaniku napięcia, naciśnięcie i przytrzymanie przycisku TEST spowoduje wprowadzenie oprawy w tryb zaniku napięcia, dioda sygnałowa LED zgaśnie, a oprawa powinna się zaświecić. Natomiast po zwolnieniu przycisku TEST – oprawa przejdzie do swojego podstawowego trybu działania.

TEST AUTOMATYCZNY (AT)

Przycisk TEST w modelach AT i CT może być wykorzystany do opcjonalnego ręcznego wyzwalania testów oprawy. Umożliwia to sprawdzenie poprawności działania awaryjnego oprawy w dowolnej chwili, niezależnie od testów zaplanowanych. Kiedy oprawa awaryjna jest podłączona do sieci i nie ma zaniku napięcia, naciśnięcie i przytrzymanie przycisku, zależnie od czasu naciśnięcia, spowoduje wyzwolenie jednego z nich. Dla czasu przyciśnięcia $2s < t < 5s$ wyzwalany jest test funkcjonalności, dla $10s < t < 15s$ test autonomii. Dla wygoody odliczania ilości sekund – przy przyciśniętym przycisku testu po każdej sekundzie oprawa potwierdza upływ czasu krótkim błyskiem czerwonej diody sygnalizacyjnej. Gdy oprawa znajduje się w którymkolwiek (ale wyzwolonym ręcznie) teście, przyciśnięcie przycisku przez czas $> 10s$ – przerywa aktualnie wykonywany test.

Uwaga 1 – Jeżeli taki opcjonalny test zakończy się w odstępie krótszym niż 24h przed testem zaplanowanym, nastąpi przesunięcie wykonania testu zaplanowanego do uzyskania pełnych 24h czasu ładowania akumulatora. Przesunięcia zadziała również w przypadku zaniku zasilania (awarii) i jego powrotu w czasie krótszym niż 24h do wykonania testu zaplanowanego.

Uwaga 2 – Testy z harmonogramu nie mogą być przerywane!

Uwaga 3 – Przy pracy awaryjnej (zanku zasilania AC) przycisk testu jest nieaktywny!

Przy standardowej pracy oprawy, zarówno test funkcjonalności, jak i autonomii wyzwalane są automatycznie. Po instalacji i podłączeniu do sieci zasilającej oprawa wybiera losowo swój grafik testów. Pierwszy test funkcjonalny będzie wykonany w ciągu pierwszego miesiąca od zainstalowania, następnie będzie automatycznie powtarzany co 28 dni. Pierwszy test autonomii będzie wykonany w ciągu pierwszego roku od zainstalowania, następnie będzie powtarzany co 340 dni.

Nie ma możliwości skasowania wyników testów, oznacza to, że potencjalne błędy przestaną być sygnalizowane dopiero po dokonaniu naprawy oprawy.

WAŻNE – w sytuacji, gdy wystąpi zanik zasilania w trakcie wykonywania testu, oprawa przerwie go, a następnie przejdzie do pracy awaryjnej. Po zakończeniu pracy awaryjnej oraz powrocie zasilania oprawa nie będzie sygnalizować żadnych wyników przerwane go testu (świecić się będzie zielona dioda jak w stanie podstawowym). Przerwany zaplanowany test (o ile nie upłynęło więcej niż 7 dni od zanku zasilania) zostanie powtórzony po min. 24h od powrotu zasilania. Test wyzwołony ręcznie nie zostanie powtórzony.

Wszystkie możliwe stany pracy oprawy AT i jej sygnalizacje LED zebrane są w tabeli poniżej.

STAN LUB AKCJA OPRAWY AWARYJNEJ	WSKAŹNIK LED		UWAGI
	ZIEŁONY	CZERWONY	
STANY PODSTAWOWE			
ZASILANIE ZAŁĄCZONE, AKUMULATOR W TRAKCIE ŁADOWANIA	ON	OFF	
ZANIK ZASILANIA SIECIOWEGO AC, PRACA AWARYJNA	OFF	OFF	
STANY TESTU FUNKCJONALNEGO			
TEST FUNKCJONALNOŚCI – CZĘŚĆ 1 (ŹRÓDŁO ŚWIATŁA, ELEKTRONIKA)	OFF	BŁYSKI (1/T2)	CZAS: 60s
TEST FUNKCJONALNOŚCI – CZĘŚĆ 2 (OBWÓD ŁADOWANIA)	ON	BŁYSKI (2/T1)	CZAS: 10s
BŁĄD ŁADOWANIA, ELEKTRONIKI, ŹRÓDŁA ŚWIATŁA LUB AKUMULATORA	ON	ON	
OPRAWA (ELEKTRONIKA, AKUMULATOR, ŹRÓDŁO ŚWIATŁA) – OK	ON	OFF	
STANY TESTU AUTONOMII			
TEST AUTONOMII – CZĘŚĆ 1 (ŹRÓDŁO ŚWIATŁA, ELEKTRONIKA, AUTONOMIA)	OFF	BŁYSKI (2/T2)	CZAS: 1h, 2h, lub 3h (*)
TEST AUTONOMII – CZĘŚĆ 2 (OBWÓD ŁADOWANIA)	ON	BŁYSKI (2/T1)	CZAS: 10s
BŁĄD ŁADOWANIA, ELEKTRONIKI, ŹRÓDŁA ŚWIATŁA, AKUMULATORA LUB AUTONOMII	ON	ON	
OPRAWA (ELEKTRONIKA, AKUMULATOR, AUTONOMIA, ŹRÓDŁO ŚWIATŁA) – OK	ON	OFF	
FUNKCJE PRZYCIŚNIKI TESTU RĘCZNEGO			
WYZWOLENIE TESTU FUNKCJI – NACIŚNIĘCIE PRZYCIŚNIKA PRZEZ 2s < t < 5s	ON	BŁYSKI (1/T)	BŁYSKI UMOŻLIWIĄJĄ ODMIERZANIE CZASU (t)
WYZWOLENIE TESTU FUNKCJI – NACIŚNIĘCIE PRZYCIŚNIKA PRZEZ 10s < t < 15s	ON	BŁYSKI (1/T)	
PRZERWANIE DOWOLNEGO TESTU (**) – NACIŚNIĘCIE PRZYCIŚNIKA PRZEZ t > 10s	BŁYSKI (5/T)	BŁYSKI (***)	

T – okres 1s; T2 – okres 10s; t – czas przyciśnięcia przycisku testu

BŁYSKI: (1/T) / (2/T) / (5/T) – 1 błysk / 2 błyski / 5 błysków w okresie 1s

BŁYSKI: (1/T2) / (2/T2) – 1 błysk / 2 błyski w okresie 10s

(*): czas wykonywania testu zgodny z czasem autonomii deklarowanym dla danej wersji oprawy

(**): automatyczne testy normatywne nie mogą być przerywane, dotyczy wyłącznie testów ręcznych

(***) : sygnalizacja zależna od aktualnie wykonywanego testu, jak w danym teście

TEST CENTRALNY (CT)

Wykonanie to przystosowane jest do współpracy z systemem monitoringu bezprzewodowego WELLS. Wszystkie możliwości sterowania opisane są w osobnej instrukcji dedykowanej dla systemu WELLS. Sposób sygnalizacji stanów pracy opraw oraz czasookresy wykonywania testów i informowania o ich wynikach są identyczne dla tych opisanych wyżej dla wersji AT. Dodatkowym stanem jest sygnał „NIEPOWIAŻANE”, oznaczający, że dana oprawa nie jest (czasowo lub na stałe) skomunikowana z centralką:

STAN LUB AKCJA OPRAWY AWARYJNEJ	WSKAŹNIK LED		UWAGI
	ZIEŁONY	CZERWONY	
STANY KOMUNIKACJI WELLS			
SYGNAŁ „NIEPOWIAŻANE”, PO 24h OD UTRATY KOMUNIKACJI Z CENTRALKĄ	BŁYSKI (6/T2)	BŁYSKI (6/T2)	JEDNOCZESNE

BŁYSKI (6/T2) – kolejnych 6 szybkich następujących po sobie par błysków diody zielonej i czerwonej, powtarzanych w okresie 10s, sekwencje przerywają sygnalizowanie podstawowego stanu oprawy (wg wcześniej opisanej tabeli dla AT)

WAŻNE – niepowiązanie oprawy z centralką (siecią bezprzewodową) oznacza wyłączenie brak łączności między tą oprawą a centralką. Oprawa może być nadal sprawna i cały czas wykonywać zaplanowane testy oraz sygnalizować ich wyniki na wskaźnikach LED, zapewniając bezpieczeństwo budynku, jednakże wyniki testów nie są przekazywane do centralki.

BATERIA CENTRALNA (CB)

Wersja CB jest monitorowana bezpośrednio ze sterownika systemu baterii centralnej, w sposób zależny od możliwości i ustawień danego systemu.

ZIELONA DIODA LED NIE ŚWIECI

Problem z zasilaniem sieciowym AC. Dla wersji MT może to również oznaczać, że jeden z elementów oprawy (np. pakiet akumulatorów) jest uszkodzony. Więcej informacji w części „TESTOWANIE – WSKAZÓWKI”.

CZERWONA DIODA LED ŚWIECI

Dla wersji AT i CT może to oznaczać uszkodzenie jednego z elementów oprawy (obwodu ładowania, układu zasilania źródła światła, samego źródła światła, akumulatora) lub niewystarczający czas świecenia w trybie awaryjnym. Sugerowane jest przeprowadzenie ponownego testu i w przypadku powtórzenia złych wyników wezwanie ekipy serwisowej. Więcej informacji w części „TESTOWANIE – WSKAZÓWKI”.

CZERWONA DIODA LED BŁYSKA

Oprawa jest w trakcie wykonywania testu. Należy zapoznać się z częścią „TESTOWANIE – WSKAZÓWKI”.

NIEWYSTARCZAJĄCY CZAS AUTONOMII

Możliwe, że akumulator potrzebuje pełnego cyklu ładowania (24 h). Jeśli po 24 h ładowania oprawa nadal nie utrzymuje określonego czasu pracy to możliwe jest, że akumulator jest zużyty lub uszkodzony, na przykład w związku z niewłaściwym pierwszym ładowaniem, i należy go wymienić.

KONSERWACJE I NAPRAWY

KONSERWACJE

Czyszczenie oprawy należy przeprowadzać miękką i suchą szmatką. Niedopuszczalne jest używanie detergentów, rozpuszczalników i innych agresywnych środków chemicznych.

Jeśli osiągnięty strumień awaryjny jest niewystarczający lub kiedy źródło światła osiągnie swój zdefiniowany czas życia, źródło światła powinno być wymienione na nowe.

Jeżeli oprawa awaryjna po odpowiednim (prawidłowym i pełnym) okresie ładowania nie osiąga już znamionowego czasu pracy, źródło ESSS (akumulator) należy wymienić na nowe.

NAPRAWY I WYMIANY

Wszelkie naprawy urządzenia należy przeprowadzać przy wyłączonym zasilaniu oraz odłączonym ESSS.

Źródło światła zastosowane w tej oprawie oświetleniowej może być wymieniane wyłącznie przez producenta lub jego przedstawiciela serwisowego lub podobnie wykwalifikowaną osobę.

Źródło elektryczne ESSS (akumulator) służące do celów bezpieczeństwa nie jest elementem, który może naprawiać użytkownik i powinno być wymieniane wyłącznie przez przedstawiciela serwisowego producenta lub podobnie wykwalifikowaną osobę.



GWARANCJA

1. Gwarancja na produkt udzielana jest na okres 2 lat od daty zakupu. Szczegółowe informacje zawarte są na stronie www.intelight.pl.
2. Gwarancją nie są objęte uszkodzenia mechaniczne, uszkodzenia powstałe na skutek nieprawidłowego montażu, eksploatacji lub modyfikacji oprawy, a także zmiany powstałe w wyniku naturalnego zużycia produktu.
3. Producent zastrzega, że nie bierze odpowiedzialności za niewłaściwe działanie oprawy będące wynikiem ingerencji w konstrukcję oprawy przeprowadzanej na własną rękę przez użytkownika.

POSTĘPOWANIE ZE ZUŻYTYM URZĄDZENIEM



Zgodnie z art. 13 ust. 1 Ustawy z dnia 11 września 2015 roku o zużytych sprzęcie elektrycznym i elektronicznym (Dz. U. 2015 poz. 1688) oraz ustawą z dnia 24 kwietnia 2009 roku o bateriach i akumulatorach, niniejsze urządzenie, po zużyciu, ze względu na zawarte substancje niebezpieczne podlega zbiórce zużytego sprzętu elektrycznego i elektronicznego. Poniżej znajdują się wytyczne prawidłowego postępowania:



Cd

1. Zakazuje się umieszczania zużytego sprzętu elektrycznego i elektronicznego łącznie z innymi odpadami - potwierdza to oznakowanie w formie „przekreślonego kosza”, nakazujące selektywne gromadzenie tego rodzaju odpadów.
2. Urządzenia elektryczne i elektroniczne mogą zawierać niebezpieczne substancje, mieszaniny i części składowe, które po przedostaniu się do środowiska mogą powodować poważne zagrożenie dla zdrowia i życia ludzi oraz organizmów żywych.
3. Zużyty sprzęt elektryczny i elektroniczny, w tym także akumulatory, należy przekazywać wyłącznie do uprawnionych punktów zbierania, których lista powinna zostać zawarta na stronie internetowej każdego Urzędu Gminy.

intelight

Intelight Sp. z o.o.
ul. Gwiazdzysta 19
01-651 Warszawa, Polska